

bisagras

bidimensionales



Cerrajes[®]
el herraje ideal para su mueble...

La apertura de puertas nunca fue más suave y resistente. La variedad de bisagras que ofrece Cerrajes permite obtener puertas abatibles y durables que se integran perfectamente a la vida moderna.

bisagras bidimensionales el ajuste perfecto...

Bases MS

Bases MS



Base 0601-292
Espesor 04



Base 0601-295
Taquete 05
Espesor 04



Base 0601-296
Taquete 08
Espesor 04



Base 0601-290

Bisagra bidimensional MS15

ECO. Bisagra de 110° en acero niquelado

CUELLO	A GRANEL	EMBOLSADA
00	0601-209	0601-368
08	0601-210	0601-369
15	0601-211	0601-370

* Base 3661055 para bisagra a granel.

* La embolsada incluye 2 juegos con tornillo y base.

Bisagra bidimensional MS15



FGV. Bisagra de 110° en acero niquelado

CUELLO	A GRANEL UM=PZ	EMBOLSADA
00	0601-219	0601-351
08	0601-220	0601-352
15	0601-221	0601-353

* Base 3661103 para bisagra a granel 4 mm de altura.

* La embolsada incluye 2 juegos con tornillo y base.



Bisagra 175° MS16

ECO en acero niquelado

CUELLO	A GRANEL	EMBOLSADA
00	0601-215	0601-371

* Base 0601-290 para bisagra a granel.

* La embolsada incluye 2 juegos con tornillo y base.

Bisagra 175° MS16



Bisagra 175° MS16

FGV en acero niquelado

CUELLO	A GRANEL	EMBOLSADA
00	0601-230	0601-360

* Base 0601-292 para bisagra a granel de 4 mm de altura
* La embolsada incluye 2 juegos con tornillo y base.

Bisagra 175° MS16



Bisagra para esquinas MS83

FGV bisagra de 110° en acero niquelado

CUELLO	A GRANEL
00	0601-234

* Base 0601-292 para bisagra a granel de 4 mm de altura en acero niquelado.

Bisagra para esquinas MS83



Bisagra ángulo ciego MS15

FGV bisagra de 90° en acero niquelado

CUELLO	A GRANEL
00	0601-225

* Base 0601-292 para bisagra a granel de 4 mm de altura en acero niquelado.

Bisagra ángulo ciego MS15



Bisagra bidimensional MS85

FGV Bisagra de 110° en acero niquelado

A GRANEL	ÁNGULO	APERTURA
0601-223	45°	90°

* Base 0601-292 para bisagra a granel 4 mm de altura, en acero niquelado.

Bisagra bidimensional MS85



Bisagra bidimensional MS16

FGV Bisagra de 110° en acero niquelado

CUELLO	A GRANEL
00	0601-227
08	0601-228
15	0601-229

* Taquete 10

*Base 0601-292, 0601-297 para bisagra a granel.

Bisagra bidimensional MS16



Bisagra Tec

FGV Bisagra oculta p/marco frontal con base

CUELLO	A GRANEL
110	0601-278
110	0601-279

Bisagra Tec



Características:

- Fijación con taquete o tornillo según necesidades
- Sistemas de regulación independientes
- Profundidad de la cazoleta metálica de 11.3 mm
- Diámetro de cazoleta 35 mm
- Para espesores de puerta 16 mm hasta 26 mm

*NOTA: Bisagra MS15 sin taquete / Bisagra MS16 con taquete.

COBERTURAS

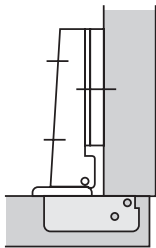

Cobertura completa
Cuello 00

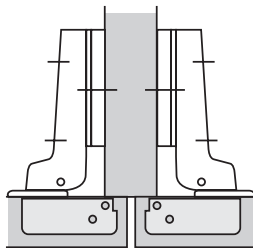

Cobertura media
Cuello 08

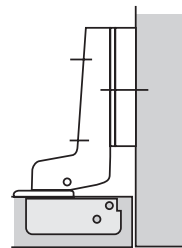

Cobertura a ras
Cuello 15

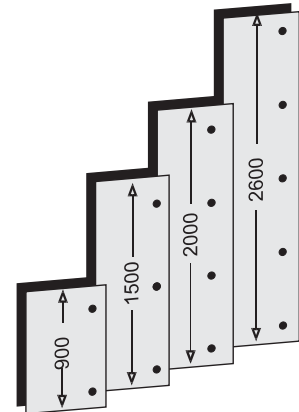

DIMENSIONES DE PERFORACIONES

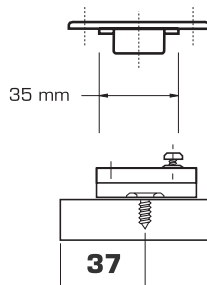
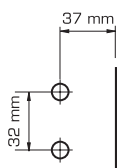
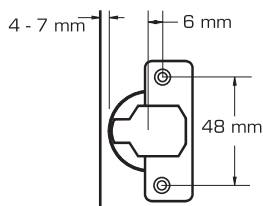

NOTA: Para puertas de cobertura a ras (internas) sume el espesor de la puerta +37 para poner la distancia correcta de barrenado.

CONSIDERACIONES PARA INSTALACIÓN

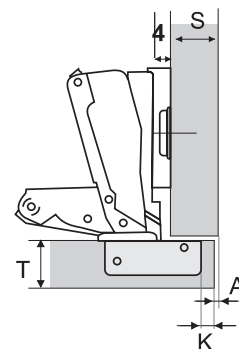
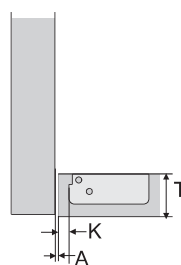
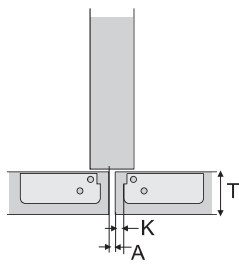
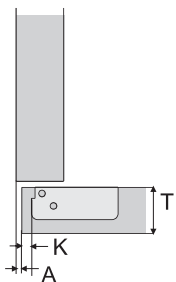

DETERMINACIÓN DE FUGA

Determinación del espacio de fuga "A" entre puertas adyacentes con el fin de permitir la correcta abertura, en base al espesor de la puerta "T" y el valor "K=4"

BISAGRA	T=	16 mm	17 mm	18 mm	19 mm	20 mm	21 mm	22 mm
MS15	A=	0.55	0.72	1.05	1.39	1.75	2.25	2.87
MS16	A=	0.55	0.72	1.05	1.39	1.75	2.25	2.87
175°	A=	0.00	0.00	0.00	0.00	0.00	0.05	0.27

MONTAJE DE BISAGRA MS

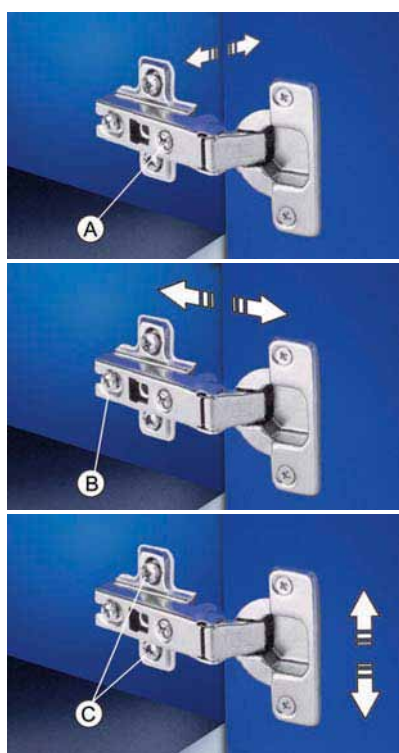
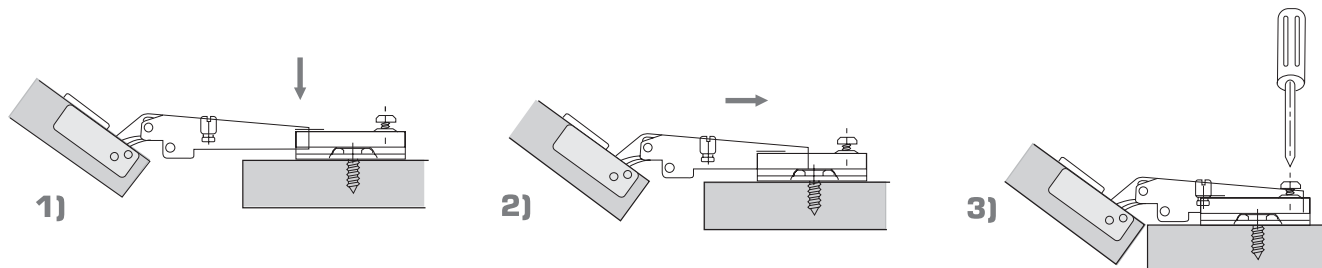

Haciendo regulación en el tornillo "A" es posible variar la cobertura de la puerta en el costado del mueble.

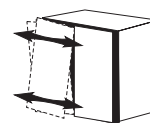

Haciendo regulación en el tornillo "B" es posible regular la luz entre el costado del mueble y la puerta.

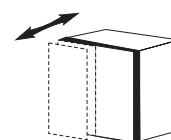

Haciendo regulación en el tornillo "C" es posible regular la puerta en vertical.

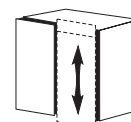

APLICACIÓN BISAGRA 175°

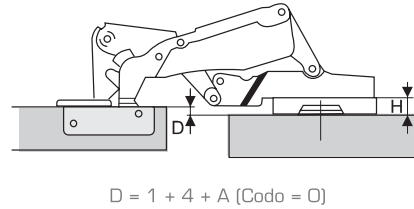
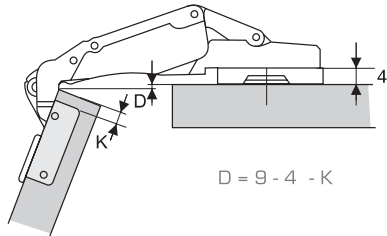

bisagra institucional
para el **mueble** más exigente...
resistencia y **durabilidad** de por vida

Bisagra institucional

FGV Institucional

A GRANEL
0601-268

* Con tornillo

Bisagra institucional



Base para bisagra institucional

FGV ESPECIALES

CUELLO	A GRANEL	ESPECIFICACIÓN
15	0605-006	p/panel de 19 mm
11	0605-005	p/panel de 16 mm
05	0605-003	p/panel de 16 mm cobertura media
09	0605-004	p/2 puertas

Base para bisagra institucional



COBERTURAS

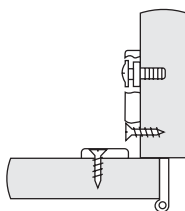

Cobertura media

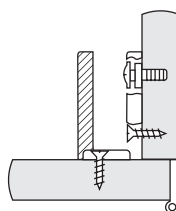

Cobertura completa

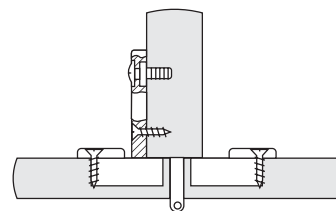

Cobertura para 2 puertas

DIMENSIONES DE PERFORACIONES

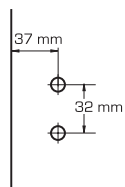

Brazo

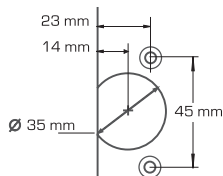

Cazoleta

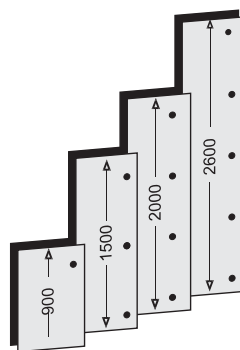

MONTAJE DE BISAGRA

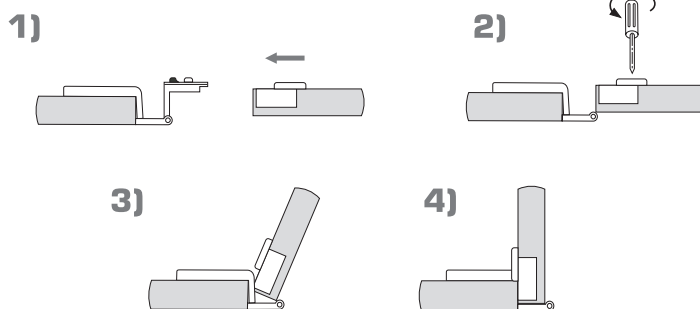

ANGULOS DE APERTURA

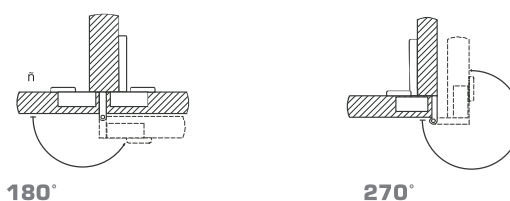

AJUSTES

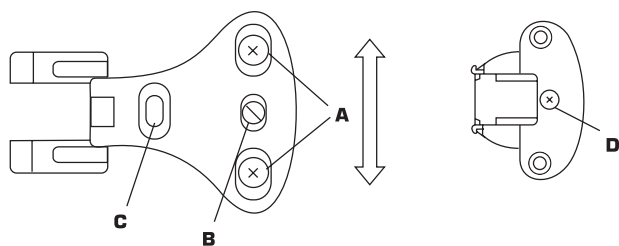

Características:

- Ángulo de apertura de 180° y 270° que facilita la extensión de los elementos.
- Para espesores de puerta de 16 mm hasta 26 mm
- Bisagra compuesta de cazoleta y base con brazo integrado
- Sistema de autocierre
- Pivote sencillo con codo visible
- Diámetro de cazoleta de 35 mm

Haciendo regulación en el tornillo "B" es posible ajustar la puerta en vertical.

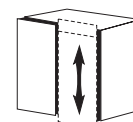

Haciendo regulación en el tornillo "D" es posible ajustar la luz entre el costado del mueble y la puerta.

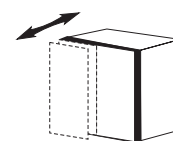

El tornillo "C" se coloca después de realizar todos los ajustes necesarios y sirve como fijación final.



bisagras
bidimensionales

Cerrajes[®]
el herraje ideal para su mueble...

www.cerrajes.com

México

Tel.: (01 55) 5719 5551
Fax: (01 55) 5719 5555
mexico@cerrajes.com

Guadalajara

Tel.: (01 33) 3110 6951
Fax: (01 33) 3110 6978
guadalajara@cerrajes.com

Monterrey

Tel.: (01 81) 8377 4122
Fax: (01 81) 8377 3152
monterrey@cerrajes.com

Querétaro

Tel.: (01 442) 220 8675
Fax: (01 442) 220 8196
queretaro@cerrajes.com

San Luis Potosí

Tel.: (01 444) 820 2945
Fax: (01 444) 820 0920
sanluispotosi@cerrajes.com

Morelia

Tel.: (01 443) 204 1214
Fax: (01 443) 204 1215
morelia@cerrajes.com

León

Tel.: (01 477) 779 4868
Fax: (01 477) 779 4861
leon@cerrajes.com

Centro América

Tel.: (00 502) 2331 0051
(00 502) 2362 5839
Fax: (00 502) 2362 5845
guatemala@cerrajes.com